

DORO

atmosfere di casa





Tende d'arredo

DORO è un marchio PRONEMA



## CARATTERISTICHE

Piega a calice H 8 cm cucita a mano, imbottita e chiusa

Telo completo di ganci a cremagliera su ogni piega

Fodera

Finitura inferiore con balza da 10 cm

Tessuto: calcolo quantità L telo x 2 + 70 cm \*

Fodera: calcolo quantità L telo x 2 \*

Raccoglienda liscio con occhiello in tessuto

Cucitura eseguita con punto annodato

con filo Gütermann



Tenda con arricciatura Doro composta da 2 teli.  
Tessuti collezione Le Stelle di Doro:  
telo cod. 00.04, fodera Taffetà cod. Acqua 223.  
Lavorazione: applicazione completa fodera,  
piega a calice cucita a mano imbottita e chiusa,  
balza da 10 cm, 2 raccoglienda lisci con  
occhielli in tessuto.

LISTINO PREZZI a telo standard finito (misura in cm, prezzo in €)

H	L	fino a 100	101-200	201-300
<b>fino a 300</b>				

## OPZIONI

Giuntura teli completa (orizzontale o verticale)

Applicazione bordo frontale (specificare altezza desiderata)

Applicazione passamaneria (passamaneria esclusa)

Lavorazione tessuto fornito dal Cliente \*

Lavorazioni superiori a H 300 cm

## SUPPORTI CONSIGLIATI

Binario Doro pag. 264

Binario P02 pag. 266

Binario P05 con sottotenda pag. 268

Binario motorizzato pag. 280

Bastone Doro pag. 262

## \* NOTE

Il calcolo del telo è inteso per tessuto con altezza minima 3 metri

Sul tessuto fornito dal Cliente, la garanzia non copre eventuali difetti nel materiale originale o danni causati durante la lavorazione

La sartoria si riserva la facoltà di rivalutare gli importi da addebitarsi in caso di situazioni d'arredo e/o procedure di lavorazione fuori standard



## CARATTERISTICHE

Piega cucita a mano H 7 cm  
 Telo completo di ganci in nylon ogni 7 cm  
 Orlo laterale da 1 cm  
 Finitura inferiore con piombo  
 Tessuto: calcolo quantità L telo x 2 + 20 cm \*  
 Cucitura eseguita con punto annodato  
 con filo Gütermann

Su questa tenda è possibile applicare anche le seguenti arricciature:

Doro a calice (vedi opzioni)	pag. 256
Sfondo piega	pag. 256
A cannoncino	pag. 256
Due pieghe	pag. 257
Tre pieghe	pag. 257



LISTINO PREZZI a telo standard finito (misura in cm, prezzo in €)

H	L	fino a 80	120	160	200	240	280	320
fino a 300								

## OPZIONI

Orlo punto invisibile
Giuntura teli completa (orizzontale o verticale)
Giuntura teli su arricciatura
Doppio telo unito su unica arricciatura
Finitura inferiore con balza da 15 cm
Applicazione arricciatura Doro
Applicazione fodera
Applicazione bordo frontale (specificare altezza desiderata)
Applicazione bordo fronte-retro (specificare altezza desiderata)
Applicazione passamaneria (passamaneria esclusa)
Confezione tenda inclinata
Raccoglitenda liscio con occhiello in tessuto (+ calcolo tessuto)
Raccoglitenda a fascia liscia (+ calcolo tessuto)
Lavorazione tessuto fornito dal Cliente *
Lavorazioni superiori a H 300 cm

## SUPPORTI CONSIGLIATI

Binario Doro	pag. 264
Binario P02	pag. 266
Binario P05	pag. 268
Binario P08	pag. 270
Binario motorizzato	pag. 280
Bastone Doro	pag. 262

## \* NOTE:

Il calcolo del telo è inteso per tessuto con altezza minima 3 metri.  
 Sul tessuto fornito dal Cliente, la garanzia non copre eventuali difetti nel materiale originale o danni causati durante la lavorazione.  
 La sartoria si riserva la facoltà di rivalutare gli importi da addebitarsi in caso di situazioni d'arredo e/o procedure di lavorazione fuori standard.

Tenda con arricciatura a piega cucita a mano H 7 cm.  
 Tessuti collezione I Soffi di Doro:  
 telo cod. 12.01, bordo cod. 12.02.  
 Lavorazione: applicazione bordo frontale  
 (vedi opzioni).



## CARATTERISTICHE

Piega a matita H 7 cm  
 Telo completo di ganci in nylon ogni 7 cm  
 Orlo laterale da 1 cm  
 Finitura inferiore con piombo  
 Tessuto: calcolo quantità L telo x 2 + 20 cm \*  
 Cucitura eseguita con punto annodato  
 con filo Gütermann

Su questa tenda è possibile applicare anche le seguenti arricciature:

A rombo	pag. 259
Canne incrociata a ciuffo	pag. 259
Piega doppia	pag. 259
Sfondo piega aperta	pag. 258



LISTINO PREZZI a telo standard finito (misura in cm, prezzo in €)

H	L	fino a 100	101-200	201-300
fino a 300				

## OPZIONI

Orlo punto invisibile
Giuntura teli completa (orizzontale o verticale)
Giuntura teli su fettuccia
Doppio telo unito su unica arricciatura
Finitura inferiore con balza da 15 cm
Applicazione fodera
Applicazione bordo frontale (specificare altezza desiderata)
Applicazione bordo fronte-retro (specificare altezza desiderata)
Applicazione passamaneria (passamaneria esclusa)
Raccoglienda liscio con occhiello in tessuto (+ calcolo tessuto)
Raccoglienda a fascia liscia (+ calcolo tessuto)
Lavorazione tessuto fornito dal Cliente *
Lavorazioni superiori a H 300 cm

## SUPPORTI CONSIGLIATI

Binario Doro	pag. 264
Binario P02	pag. 266
Binario P05	pag. 268
Binario P08	pag. 270
Binario motorizzato	pag. 280
Bastone Doro	pag. 262

## \* NOTE:

Il calcolo del telo è inteso per tessuto con altezza minima 3 metri.  
 Sul tessuto fornito dal Cliente, la garanzia non copre eventuali difetti nel materiale originale o danni causati durante la lavorazione.

La sartoria si riserva la facoltà di rivalutare gli importi da addebitarsi in caso di situazioni d'arredo e/o procedure di lavorazione fuori standard.

Tenda con arricciatura a matita.  
 Tessuti collezione Le Stelle di Doro:  
 Taffetà cod. Fango 292 e cod. Mastice 299.  
 Lavorazione: 4 giunture complete verticali dei teli  
 (vedi opzioni).



## TENDA CON ARRICCIATURA A SBUFFO

# DT004

### CARATTERISTICHE

Piega a sbuffo H 15 cm  
Telo completo di ganci in nylon ogni 7 cm  
Orlo laterale da 1 cm  
Finitura inferiore con piombo  
Tessuto: calcolo quantità L telo x 2 + 20 cm \*  
Cucitura eseguita con punto annodato  
con filo Gütermann

Su questa tenda è possibile applicare anche le seguenti arricciature:

A rombo pag. 258  
Cinque canne a ciuffo pag. 258



LISTINO PREZZI a telo standard finito (misura in cm, prezzo in €)

H	L	fino a 100	101-200	201-300
fino a 300				

### OPZIONI

Orlo punto invisibile  
Giuntura teli completa (orizzontale o verticale)  
Doppio telo unito su unica arricciatura  
Finitura inferiore con balza da 15 cm  
Applicazione fodera  
Applicazione bordo frontale (specificare altezza desiderata)  
Applicazione bordo fronte-retro (specificare altezza desiderata)  
Applicazione passamaneria (passamaneria esclusa)  
Raccoglitenda liscio con occhiello in tessuto (+ calcolo tessuto)  
Raccoglitenda a fascia liscia (+ calcolo tessuto)  
Lavorazione tessuto fornito dal Cliente \*  
Lavorazioni superiori a H 300 cm

### SUPPORTI CONSIGLIATI

Binario Doro	pag. 264
Binario P02	pag. 266
Binario P05	pag. 268
Binario P08	pag. 270
Binario motorizzato	pag. 280
Bastone Doro	pag. 262

### \* NOTE:

Il calcolo del telo è inteso per tessuto con altezza minima 3 metri.  
Sul tessuto fornito dal Cliente, la garanzia non copre eventuali difetti nel materiale originale o danni causati durante la lavorazione.  
La sartoria si riserva la facoltà di rivalutare gli importi da addebitarsi in caso di situazioni d'arredo e/o procedure di lavorazione fuori standard.

Tenda con arricciatura a sbuffo H 15 cm.  
Tessuti collezione Le Nuvole di Doro:  
telo cod. 03.07 e sottotenda cod. 00.07.  
Lavorazione: due doppi teli uniti  
su unica arricciatura (vedi opzioni).  
Due raccoglitenda a fascia liscia (vedi opzioni).



## CARATTERISTICHE

Bretella L 5 cm x H 8 cm  
 Fettuccia in bretella per scivolamento  
 Orlo laterale da 1 cm  
 Finitura inferiore con piombo  
 Tessuto: calcolo quantità L telo x 1,5 + 50 cm \*  
 Cucitura eseguita con punto annodato  
 con filo Gütermann



LISTINO PREZZI a telo standard finito (misura in cm, prezzo in €)

H	L	fino a 100	101-200	201-300
<b>fino a 300</b>				

## OPZIONI

- Orlo punto invisibile
- Giuntura teli completa (orizzontale o verticale)
- Doppio telo unito su unica arricciatura
- Finitura inferiore con balza da 15 cm
- Applicazione fodera
- Applicazione bordo frontale (specificare altezza desiderata)
- Applicazione bordo fronte-retro (specificare altezza desiderata)
- Applicazione passamaneria (passamaneria esclusa)
- Applicazione bottoni (bottone compreso)
- Raccoglitenda liscio con occhiello in tessuto (+ calcolo tessuto)
- Raccoglitenda a fascia liscia (+ calcolo tessuto)
- Lavorazione tessuto fornito dal Cliente \*
- Lavorazioni superiori a H 300 cm

## SUPPORTO CONSIGLIATO

Binario Doro pag. 264

## \* NOTE

Il calcolo del telo è inteso per tessuto con altezza minima 3 metri.  
 Sul tessuto fornito dal Cliente, la garanzia non copre eventuali difetti nel materiale originale o danni causati durante la lavorazione.  
 La sartoria si riserva la facoltà di rivalutare gli importi da addebitarsi in caso di situazioni d'arredo e/o procedure di lavorazione fuori standard.

Tenda con bretella.

Tessuti collezione I Soffi di Doro: telo cod. 10.01,  
 bordo Taffetà cod. Nero 36 Front.

Lavorazione: applicazione bordo fronte-retro  
 (vedi opzioni).



## TENDA CON ARRICCIATURA A SFONDO PIEGA CON BRETELLA

# DT006

### CARATTERISTICHE

Arricciatura a sfondo piega con bretella  
L 5 cm x H 8 cm  
Fettuccia in bretella per scivolamento  
Orlo laterale da 1 cm  
Finitura inferiore con piombo  
Tessuto: calcolo quantità L telo x 2 + 50 cm \*  
Cucitura eseguita con punto annodato  
con filo Gütermann



LISTINO PREZZI a telo standard finito (misura in cm, prezzo in €)

H	L	fino a 100	101-200	201-300
fino a 300				

### OPZIONI

Orlo punto invisibile
Giuntura teli completa (orizzontale o verticale)
Doppio telo unito su unica arricciatura
Finitura inferiore con balza da 15 cm
Applicazione fodera
Applicazione bordo frontale (specificare altezza desiderata)
Applicazione bordo fronte-retro (specificare altezza desiderata)
Applicazione passamaneria (passamaneria esclusa)
Applicazione bottoni (bottone compreso)
Raccoglienda liscio con occhiello in tessuto (+ calcolo tessuto)
Raccoglienda a fascia liscia (+ calcolo tessuto)
Lavorazione tessuto fornito dal Cliente *
Lavorazioni superiori a H 300 cm

### SUPPORTO CONSIGLIATO

Bastone Doro pag. 262

### \* NOTE:

Il calcolo del telo è inteso per tessuto con altezza minima 3 metri.  
Sul tessuto fornito dal Cliente, la garanzia non copre eventuali difetti nel materiale originale o danni causati durante la lavorazione.  
La sartoria si riserva la facoltà di rivalutare gli importi da addebitarsi in caso di situazioni d'arredo e/o procedure di lavorazione fuori standard.

Tenda con arricciatura a sfondo piega con bretella.  
Tessuti collezione Le Stelle di Doro:  
telo cod. 01.00,  
sottotenda Taffetà Antracite cod. 297.  
Lavorazione: doppio telo unito su unica  
arricciatura (vedi opzioni).



## CARATTERISTICHE

Tenda con occhielli inox satinato Ø 4 cm e rinforzo superiore  
 Orlo laterale da 1 cm  
 Finitura inferiore con piombo  
 Tessuto: calcolo quantità L telo x 2 + 20 cm \*  
 Cucitura eseguita con punto annodato con filo Gütermann



LISTINO PREZZI a telo standard finito (misura in cm, prezzo in €)

H	L	fino a 100	101-200	201-300
<b>fino a 300</b>				

## OPZIONI

Orlo punto invisibile  
 Giuntura teli completa (orizzontale o verticale)  
 Doppio telo unito su unica arricciatura  
 Finitura inferiore con balza da 15 cm  
 Applicazione fodera  
 Applicazione bordo frontale (specificare altezza desiderata)  
 Applicazione bordo fronte-retro (specificare altezza desiderata)  
 Applicazione passamaneria (passamaneria esclusa)  
 Occhiello bronzo o inox lucido  
 Raccoglitenda liscio con occhiello in tessuto (+ calcolo tessuto)  
 Raccoglitenda a fascia liscia (+ calcolo tessuto)  
 Lavorazione tessuto fornito dal Cliente \*  
 Lavorazioni superiori a H 300 cm

## SUPPORTO CONSIGLIATO

Bastone Doro pag. 262

## \* NOTE:

Il calcolo del telo è inteso per tessuto con altezza minima 3 metri.  
 Sul tessuto fornito dal Cliente, la garanzia non copre eventuali difetti nel materiale originale o danni causati durante la lavorazione.  
 La sartoria si riserva la facoltà di rivalutare gli importi da addebitarsi in caso di situazioni d'arredo e/o procedure di lavorazione fuori standard.

Tenda con occhielli inox lucido Ø 4 cm e rinforzo superiore.  
 Tessuti collezione I soffii di Doro:  
 Lino Natura cod. Lino 47, cod. Fango 292 e cod. Moka 392.  
 Lavorazione: giuntura completa orizzontale dei teli e occhielli inox lucido (vedi opzioni).



## CARATTERISTICHE

Arricciatura sfondo piega cucito a mano con Velcro da 2 cm  
 Orlo laterale da 6 cm  
 Finitura inferiore con orlo da 6 cm  
 Tessuto: calcolo quantità L telo x 2 + 20 cm \*  
 Anellini cuciti a mano ogni 20 cm circa  
 Movimento verticale  
 Cucitura eseguita con punto annodato con filo Gütermann

Su questa tenda è possibile applicare anche le seguenti arricciature:

A cannoncino pag. 256  
 A piega cucita pag. 256

Arricciature disponibili solo con doppio movimento:

Due pieghe pag. 257  
 Tre pieghe pag. 257  
 A sbuffo pag. 258  
 A rombo pag. 258  
 Cinque canne a ciuffo pag. 258  
 Sfondo piega aperta pag. 258  
 Piega doppia pag. 259  
 A rombo pag. 259  
 Canne incrociata a ciuffo pag. 259  
 A matita pag. 259



LISTINO PREZZI a telo standard finito (misura in cm, prezzo in €)

H	L	120-160	161-210	211-260	261-310
<b>fino a 150</b>					
<b>151-300</b>					

## OPZIONI

Predisposizione doppio movimento (verticale e orizzontale)  
 Orlo punto invisibile  
 Giuntura teli completa (orizzontale o verticale)  
 Applicazione fodera  
 Applicazione bordo frontale (specificare altezza desiderata)  
 Applicazione bordo fronte-retro (specificare altezza desiderata)  
 Applicazione passamaneria (passamaneria esclusa)  
 Confezione applicazione volant  
 Assemblaggio su binario  
 Assemblaggio su binario a doppio movimento  
 Corda piombata a neccessità  
 Lavorazione tessuto fornito dal Cliente \*  
 Lavorazioni superiori a H 300 cm

## SUPPORTI CONSIGLIATI

Binario P14 pag. 272  
 Binario P17 pag. 274

## \* NOTE:

Il calcolo del telo è inteso per tessuto con altezza minima 3 metri.  
 Sul tessuto fornito dal Cliente, la garanzia non copre eventuali difetti nel materiale originale o danni causati durante la lavorazione.  
 La sartoria si riserva la facoltà di rivalutare gli importi da addebitarsi in caso di situazioni d'arredo e/o procedure di lavorazione fuori standard.

Tenda a pacchetto con arricciatura sfondo piega cucito a mano e movimento verticale.  
 Applicazione bordo frontale (vedi opzioni).  
 Tessuto collezione Le stelle di Doro:  
 Taffetà cod. Avio 26 Front.





Tenda a pacchetto  
arricciato, doppio  
movimento (in foto, vista  
movimento orizzontale).  
Applicazione 2 bordi  
inferiori (vedi opzioni).  
Tessuto collezione  
Le stelle di Doro:  
telo Taffetà  
cod. Avio 26 Front,  
bordi inferiori  
cod. Avio 26 Back.



## CARATTERISTICHE

Cucitura superiore con Velcro da 5 cm  
 Orlo laterale da 6 cm  
 Finitura inferiore con tasca portapeso da 6 cm  
 Tessuto: calcolo quantità L telo + 30 cm \*  
 Anellini cuciti a mano ogni 20 cm circa  
 Cadute ogni 40/50 cm circa  
 Cucitura eseguita con punto annodato  
 con filo Gütermann

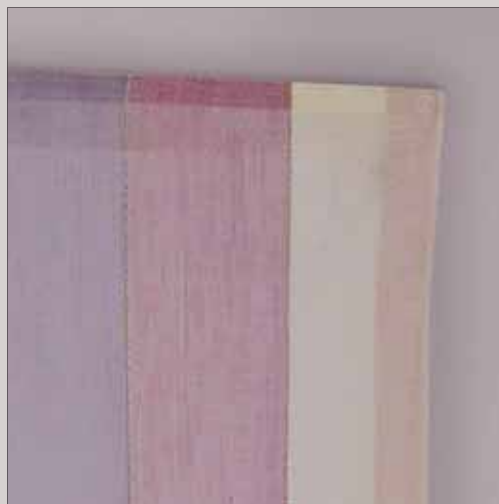

LISTINO PREZZI a telo standard finito (misura in cm, prezzo in €)

H	L	fino a 80	81-120	121-160	161-210	211-260	261-310
<b>fino a 150</b>							
<b>151-300</b>							

## OPZIONI

Orlo punto invisibile

Applicazione fodera

Applicazione bordo frontale (specificare altezza desiderata)

Applicazione bordo fronte-retro (specificare altezza desiderata)

Applicazione passamaneria (passamaneria esclusa)

Confezione applicazione sagoma

Tenda inclinata

Assemblaggio su binario

Anellini cuciti su fettuccia

Lavorazione tessuto fornito dal Cliente \*

Lavorazioni superiori a H 300 cm

## SUPPORTI CONSIGLIATI

Binario P14 pag. 272

Binario P15 pag. 276

## \* NOTE:

Il calcolo del telo è inteso per tessuto con altezza minima 3 metri.

Sul tessuto fornito dal Cliente, la garanzia non copre eventuali difetti nel materiale originale o danni causati durante la lavorazione.

La sartoria si riserva la facoltà di rivalutare gli importi da addebitarsi in caso di situazioni d'arredo e/o procedure di lavorazione fuori standard.

Su tessuti rigati o stampati considerare il rapporto del disegno e il conseguente calcolo per la quantità di tessuto.



## CARATTERISTICHE

Cucitura superiore con Velcro da 5 cm  
 Orlo laterale da 6 cm  
 Finitura inferiore con tasca portapeso da 6 cm  
 Tessuto: calcolo quantità L telo + 30 cm \*  
 Tessuto: calcolo quantità H telo + 5 cm a stecca \*  
 Anellini cuciti a mano su ogni stecca  
**(stecca compresa)**  
 Stecca anteriore ogni 40 cm circa  
 Cucitura eseguita con punto annodato  
 con filo Gütermann



LISTINO PREZZI a telo standard finito (misura in cm, prezzo in €)

H	L	fino a 80	81-120	121-160	161-210	211-260	261-310
<b>fino a 150</b>							
<b>151-300</b>							

## OPZIONI

- Orlo punto invisibile
- Applicazione fodera
- Applicazione bordo frontale (specificare altezza desiderata)
- Applicazione bordo fronte-retro (specificare altezza desiderata)
- Applicazione passamaneria (passamaneria esclusa)
- Confezione applicazione sagoma
- Tenda inclinata
- Assemblaggio su binario
- Steccatura anteriore con cambio colore **(stecca compresa)**
- Steccature aggiuntive
- Lavorazione tessuto fornito dal Cliente \*
- Lavorazioni superiori a H 300 cm

## SUPPORTI CONSIGLIATI

Binario P14	pag. 272
Binario P15	pag. 276

## \* NOTE:

- Il calcolo del telo è inteso per tessuto con altezza minima 3 metri.
- Sul tessuto fornito dal Cliente, la garanzia non copre eventuali difetti nel materiale originale o danni causati durante la lavorazione.
- La sartoria si riserva la facoltà di rivalutare gli importi da addebitarsi in caso di situazioni d'arredo e/o procedure di lavorazione fuori standard.
- Su tessuti rigati o stampati considerare il rapporto del disegno e il conseguente calcolo per la quantità di tessuto.

Tenda a pacchetto steccato, steccatura anteriore.  
 Tessuto collezione I Soffi di Doro cod. 04.02.  
 Lavorazione standard.



## CARATTERISTICHE

Cucitura superiore con Velcro da 2 cm  
 Orlo laterale da 1 cm  
 Finitura inferiore con tasca portapeso 6 cm  
 Sormonto pannelli 8 cm  
 Tessuto: calcolo quantità L telo + 10 cm \*  
 Cucitura eseguita con punto annodato  
 con filo Gütermann



LISTINO PREZZI a telo standard finito (misura in cm, prezzo in €)

H	L	66 già orlato	fino 100 da tagliare e orlare 1 cm	fino 100 da tagliare e orlare 5 cm
fino a 300				

## OPZIONI

Orlo punto invisibile

Applicazione bordo frontale (specificare altezza desiderata)

Applicazione bordo fronte-retro (specificare altezza desiderata)

Steccatura anteriore (**stecca compresa**)

Lavorazione orlo laterale da 5 cm (L telo + 30 cm) \*

Lavorazione tessuto fornito dal Cliente \*

Lavorazioni superiori a H 300 cm

## SUPPORTO CONSIGLIATO

Binario P16

pag. 278

## \* NOTE:

Il calcolo del telo è inteso per tessuto con altezza minima 3 metri.

Sul tessuto fornito dal Cliente, la garanzia non copre eventuali difetti nel materiale originale o danni causati durante la lavorazione.

La sartoria si riserva la facoltà di rivalutare gli importi da addebitarsi in caso di situazioni d'arredo e/o procedure di lavorazione fuori standard.

Su tessuti rigati o stampati considerare il rapporto del disegno e il conseguente calcolo per la quantità di tessuto.

Tenda a pannelli su binario a quattro vie.  
 Orli laterali 1 cm.  
 Tessuti collezione I Soffi di Doro cod. 03.18,  
 cod. 03.17, cod. 03.13 e cod. 03.09.



## CARATTERISTICHE

Orlo superiore con Velcro da 2 cm  
 Orlo laterale da 5 cm  
 Finitura inferiore con tasca portapeso 6 cm  
 Tessuto: calcolo quantità L telo + 30 cm \*  
 Cucitura eseguita con punto annodato  
 con filo Gütermann

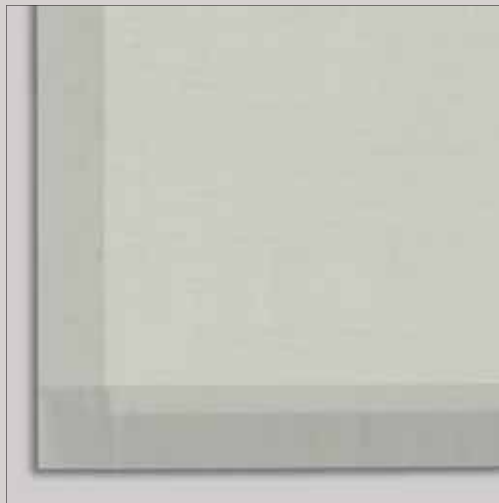

LISTINO PREZZI a telo standard finito (misura in cm, prezzo in €)

H	L	fino a 70	71-140	141-210
<b>fino a 150</b>				
<b>151-300</b>				

## OPZIONI

Orlo punto invisibile
Applicazione bordo frontale (specificare altezza desiderata)
Applicazione bordo fronte-retro (specificare altezza desiderata)
Applicazione passamaneria (passamaneria esclusa)
Confezione applicazione sagoma
Tenda inclinata
Velcro superiore ed inferiore
Orlo superiore da 5 cm
Tasca superiore ed inferiore per bacchetta
Finitura con crestina
Lavorazione tessuto fornito dal Cliente *
Lavorazioni superiori a H 300 cm

## SUPPORTI CONSIGLIATI

Binario P15 (solo profilo con Velcro)	pag. 276
Bacchetta	pag. 282

## \* NOTE:

Il calcolo del telo è inteso per tessuto con altezza minima 3 metri.  
 Sul tessuto fornito dal Cliente, la garanzia non copre eventuali difetti nel materiale originale o danni causati durante la lavorazione.  
 La sartoria si riserva la facoltà di rivalutare gli importi da addebitarsi in caso di situazioni d'arredo e/o procedure di lavorazione fuori standard.  
 Su tessuti rigati o stampati considerare il rapporto del disegno e il conseguente calcolo per la quantità di tessuto.

Tenda a vetro tesa. Orlo laterale da 5 cm.  
 Tessuto collezione I Soffi di Doro cod. 03.20.  
 Lavorazione standard.



## TENDA CON ARRICCIATURA A SFONDO PIEGA E LACCETTI

# DT013

### CARATTERISTICHE

Tenda con arricciatura a sfondo piega e laccetti da 40 cm  
Orlo laterale da 1 cm  
Finitura inferiore con balza da 6 cm  
Raccoglienda con laccetti  
Tessuto: calcolo quantità L telo x 2 + 120 cm \*  
Cucitura eseguita con punto annodato con filo Gütermann



LISTINO PREZZI telo standard finito (misura in cm, prezzo in €)

H	L	fino a 70	71-140	141-210
<b>fino a 150</b>				
<b>151-300</b>				

### OPZIONI

Orlo punto invisibile
Doppio telo unito su unica arricciatura
Giuntura teli completa (orizzontale o verticale)
Applicazione bordo frontale (specificare altezza desiderata)
Applicazione bordo fronte-retro (specificare altezza desiderata)
Applicazione passamaneria (passamaneria esclusa)
Corda piombata sulla base *
Lavorazione tessuto fornito dal Cliente *
Lavorazioni superiori a H 300 cm

### SUPPORTI CONSIGLIATI

Bacchetta	pag. 282
Bastone Doro	pag. 262

### \* NOTE:

Il calcolo del telo è inteso per tessuto con altezza minima 3 metri.  
Corda piombata solo per altezza oltre 150 cm.  
Sul tessuto fornito dal Cliente, la garanzia non copre eventuali difetti nel materiale originale o danni causati durante la lavorazione.  
La sartoria si riserva la facoltà di rivalutare gli importi da addebitarsi in caso di situazioni d'arredo e/o procedure di lavorazione fuori standard.

Tenda con arricciatura a sfondo piega e laccetti.  
Tessuto collezione Le Nuvole di Doro cod. 04.05.  
Lavorazione standard.



## CARATTERISTICHE

Tenda a vetro con volant su due lati  
 Orlo superiore da 3 cm per bacchetta  
 con crestina da 2 cm  
 Orlo laterale da 1 cm  
 Finitura inferiore con volant  
 Raccoglienda liscio con occhiello in tessuto  
 Tessuto: calcolo quantità L telo x 2 + 50 cm \*  
 Cucitura eseguita con punto annodato  
 con filo Gütermann

Su questa tenda è possibile applicare anche  
 le seguenti arricciature:

Arricciatura a matita	pag. 260
Arricciatura incrociata	pag. 260
Arricciatura a tre canne	pag. 260



LISTINO PREZZI a telo standard finito (misura in cm, prezzo in €)

H	L	fino a 100
fino a 150		
151-250		

## OPZIONI

Orlo punto invisibile
Applicazione bordo frontale (specificare altezza desiderata)
Applicazione passamaneria (passamaneria esclusa)
Lavorazione tessuto fornito dal Cliente *
Lavorazioni superiori a H 300 cm

## SUPPORTO CONSIGLIATO

Bacchetta	pag. 282
-----------	----------

## \* NOTE:

Il calcolo del telo è inteso per tessuto con altezza minima 3 metri.  
 Sul tessuto fornito dal Cliente, la garanzia non copre eventuali difetti nel materiale originale o danni causati durante la lavorazione.  
 La sartoria si riserva la facoltà di rivalutare gli importi da addebitarsi in caso di situazioni d'arredo e/o procedure di lavorazione fuori standard.

Tenda a vetro con volant su due lati.  
 Tessuto collezione Le Nuvole di Doro cod. 06.07.  
 Lavorazione standard.



## CARATTERISTICHE

Arricciatura a sfondo piega con tasca da 3 cm per bacchetta e crestina da 2 cm

Orlo laterale da 5 cm

Finitura inferiore con balza da 6 cm

Tessuto: calcolo quantità L telo x 2 + 20 cm \*

Tessuto: calcolo quantità per nastri

- H telo fino a 100 cm: 50 cm a telo \*

- H telo da 100 a 200 cm: 60 cm a telo \*

Cucitura eseguita con punto annodato con filo Gütermann



LISTINO PREZZI a telo standard finito (misura in cm, prezzo in €)

H	L	fino a 70	71-140	141-210
<b>fino a 100</b>				
<b>101-200</b>				

## OPZIONI

Orlo punto invisibile

Giuntura teli completa (orizzontale o verticale)

Finitura superiore con Velcro 2 cm

Lavorazione tessuto fornito dal Cliente \*

## SUPPORTI CONSIGLIATI

Binario P15 (solo profilo con Velcro) pag. 276

Bacchetta pag. 282

## \* NOTE:

Il calcolo del telo è inteso per tessuto con altezza minima 3 metri.

Sul tessuto fornito dal Cliente, la garanzia non copre eventuali difetti nel materiale originale o danni causati durante la lavorazione.

La sartoria si riserva la facoltà di rivalutare gli importi da addebitarsi in caso di situazioni d'arredo e/o procedure di lavorazione fuori standard.

Tenda a vetro con arricciatura a sfondo piega con nastri e fiocchi.

Tessuto collezione Le Nuvole di Doro:

telo cod. 06.04, nastro cod. 06.00.

Lavorazione standard.



## CARATTERISTICHE

Tenda a pacchetto con arricciatura a sfondo piega con Velcro da 2 cm  
 Orlo laterale da 5 cm  
 Finitura inferiore con balza da 6 cm  
 Tessuto: calcolo quantità L telo x 2 + 20 cm \*  
 Anellini cuciti a mano ogni 20 cm circa  
 Cucitura eseguita con punto annodato con filo Gütermann



LISTINO PREZZI a telo standard finito (misura in cm, prezzo in €)

H	L	fino a 70	71-140	141-210
<b>fino a 150</b>				
<b>151-300</b>				

## OPZIONI

- Orlo punto invisibile
- Giuntura teli completa (orizzontale o verticale)
- Applicazione bordo frontale (specificare altezza desiderata)
- Applicazione bordo fronte-retro (specificare altezza desiderata)
- Applicazione passamaneria (passamaneria esclusa)
- Assemblaggio su binario
- Lavorazione tessuto fornito dal Cliente \*
- Lavorazioni superiori a H 300 cm

## SUPPORTI CONSIGLIATI

Binario P15	pag. 276
Binario P14 (oltre L 120 cm)	pag. 272

## \* NOTE:

- Il calcolo del telo è inteso per tessuto con altezza minima 3 metri.
- Sul tessuto fornito dal Cliente, la garanzia non copre eventuali difetti nel materiale originale o danni causati durante la lavorazione.
- La sartoria si riserva la facoltà di rivalutare gli importi da addebitarsi in caso di situazioni d'arredo e/o procedure di lavorazione fuori standard.

Tenda a pacchetto con arricciatura a sfondo piega.  
 Tessuto collezione Le Nuvole di Doro:  
 telo cod. 06.00, bordo cod. 02.04.  
 Lavorazione bordo fronte e retro (vedi opzioni).



## DRAPPO SEMPLICE E DUE CALATE LUNGHE FODERATI

# DT017

### CARATTERISTICHE

Drappo con cucitura fissa

Due calate a piega fissa

Finitura superiore con Velcro da 2 cm

Fodera

Tessuto: calcolo quantità L x 2 \*

Tessuto: calcolo quantità fodera L x 2 \*

Cucitura eseguita con punto annodato con filo Gütermann



LISTINO PREZZI (misura in cm, prezzo in €)

	L	70-140	141-300	210-450
<b>1 drappo e 2 calate</b>				
<b>2 drappi e 2 calate</b>				
<b>3 drappi e 2 calate</b>				

### OPZIONI

Applicazione passamaneria (passamaneria esclusa)

Larghezza diversa da tabella

Bordo su calata

Lavorazione tessuto fornito dal Cliente \*

### FISSAGGIO CONSIGLIATO

Binario P15 (solo profilo con Velcro)

pag. 276

### \* NOTE:

Il calcolo del telo è inteso per tessuto con altezza minima 3 metri.

Sul tessuto fornito dal Cliente, la garanzia non copre eventuali difetti nel materiale originale o danni causati durante la lavorazione.

La sartoria si riserva la facoltà di rivalutare gli importi da addebitarsi in caso di situazioni d'arredo e/o procedure di lavorazione fuori standard.

Drappo foderato con due calate lunghe.

Tessuti: telo collezione i Soffi di Doro Lino Natura cod. Antracite 297,

fodera collezione Le Nuvole di Doro cod. 03.01.

Sottotenda DT002 a sfondo piega, tessuto:

collezione Le Nuvole di Doro cod. 06.01.





ARRICCIATURA A TRE PIEGHE  
DT018A

CARATTERISTICHE

Arricciatura su fettuccia per mantovane  
Orlo laterale da 1,5 cm  
Orlo inferiore da 6 cm  
Tessuto: calcolo quantità  $L \times 2 + 20 \text{ cm}^*$   
Altezza standard 40 cm  
Cucitura eseguita con punto annodato con filo Gütermann



ARRICCIATURA A SFONDO PIEGA  
DT018B

LISTINO PREZZI telo standard finito (prezzo in €)

L	al metro

OPZIONI

- Orlo punto invisibile
- Altezza fino a 100 cm
- Applicazione bordo frontale (specificare altezza desiderata)
- Applicazione bordo fronte-retro (specificare altezza desiderata)
- Applicazione passamaneria (passamaneria esclusa)
- Lavorazione tessuto fornito dal Cliente \*



ARRICCIATURA A CANNONCINO  
DT018C

\* NOTE:

Il calcolo del telo è inteso per tessuto con altezza minima 3 metri.  
Sul tessuto fornito dal Cliente, la garanzia non copre eventuali difetti nel materiale originale o danni causati durante la lavorazione.  
La sartoria si riserva la facoltà di rivalutare gli importi da addebitarsi in caso di situazioni d'arredo e/o procedure di lavorazione fuori standard.



ARRICCIATURA A MATITA  
DT018D



## CARATTERISTICHE

Chiusura con cerniera

Interno fiocco rivestito pelle ovo

Tessuto: calcolo quantità L + 20 cm \*

Cucitura eseguita con punto annodato  
con filo Gütermann

## LISTINO PREZZI (misura in cm, prezzo in €)

Misura cuscino	cad.
40x40 cm	
50x50 cm	
35x50 cm	
60x60 cm	
35x60 cm	

## OPZIONI

Applicazione volant o cordoncino

Applicazione passamaneria (passamaneria esclusa)

Fascia centrale con cambio colore

## \* NOTE:

Il tessuto non viene calcolato se in avanzo produzione tendaggi.

Sul tessuto fornito dal Cliente, la garanzia non copre eventuali difetti nel materiale originale o danni causati durante la lavorazione.

La sartoria si riserva la facoltà di rivalutare gli importi da addebitarsi in caso di situazioni d'arredo e/o procedure di lavorazione fuori standard.



## ARRICCIATURE CUCITE A MANO

---



**Arricciatura Doro a calice** - H 8 cm.

Tessuto: calcolo quantità  $L \times 2 + 20$  cm. Applicabile su tende: DT001, DT002

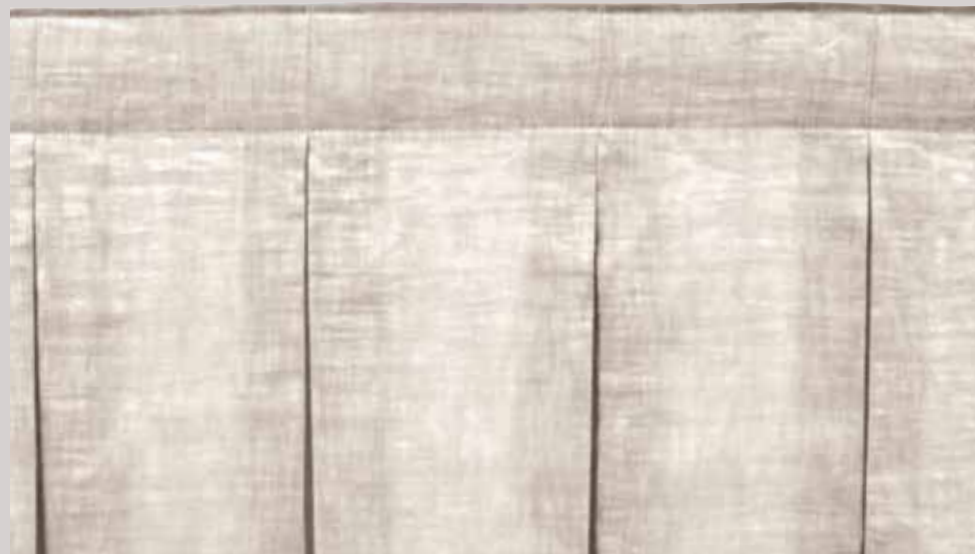

**Arricciatura sfondo piega** - H 7 cm

Tessuto: calcolo quantità  $L \times 2 + 20$  cm. Applicabile su tende: DT002, DT008



**Arricciatura a cannoncino** - H 7 cm

Tessuto: calcolo quantità  $L \times 2 + 20$  cm. Applicabile su tende: DT002, DT008



**Arricciatura a piega cucita** - H 7 cm

Tessuto: calcolo quantità  $L \times 2 + 20$  cm. Applicabile su tende: DT002, DT008



**Arricciatura due pieghe** - H 7 cm

Tessuto: calcolo quantità  $L \times 2 + 20$  cm. Applicabile su tende: DT002, DT008



**Arricciatura tre pieghe** - H 7 cm

Tessuto: calcolo quantità  $L \times 2 + 20$  cm. Applicabile su tende: DT002, DT008

## ARRICCIATURE

---



**Arricciatura a sbuffo** - H 15 cm

Tessuto: calcolo quantità  $L \times 2 + 20$  cm. Applicabile su tende: DT004, DT008



**Arricciatura a rombo** - H 15 cm

Tessuto: calcolo quantità  $L \times 2 + 20$  cm. Applicabile su tende: DT004, DT008



**Arricciatura cinque canne a ciuffo** - H 15 cm

Tessuto: calcolo quantità  $L \times 3 + 20$  cm. Applicabile su tende: DT004, DT008



**Arricciatura sfondo piega aperta** - H 10 cm

Tessuto: calcolo quantità  $L \times 2 + 20$  cm. Applicabile su tende: DT003, DT008

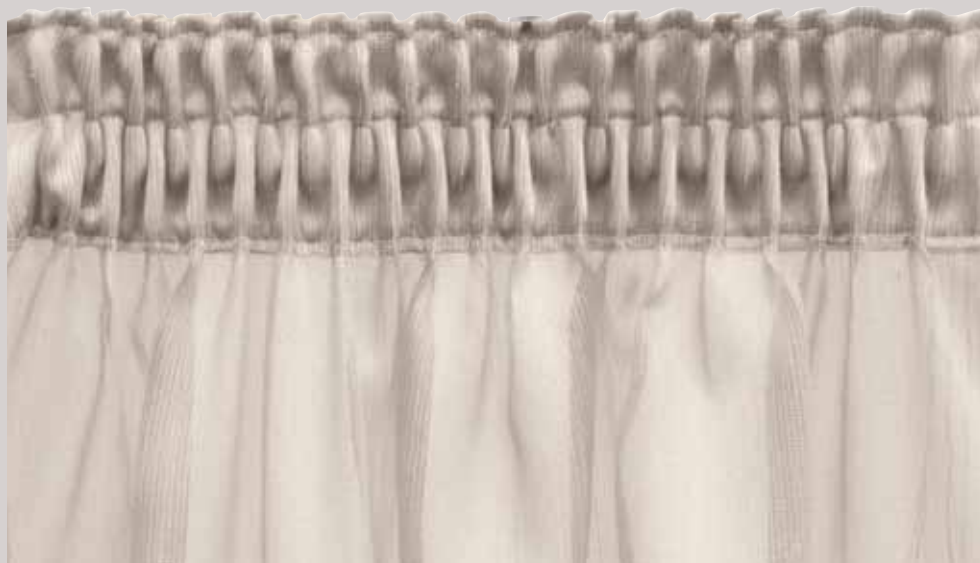

**Arricciatura piega doppia** - H 8 cm

Tessuto: calcolo quantità  $L \times 2 + 20$  cm. Applicabile su tende: DT003, DT008



**Arricciatura a rombo** - H 7 cm

Tessuto: calcolo quantità  $L \times 2 + 20$  cm. Applicabile su tende: DT003, DT008



**Arricciatura canne incrociata a ciuffo** - H 7 cm

Tessuto: calcolo quantità  $L \times 2,5 + 20$  cm. Applicabile su tende: DT003, DT008



**Arricciatura a matita** - H 7 cm

Tessuto: calcolo quantità  $L \times 2 + 20$  cm. Applicabile su tende: DT003, DT008

## ARRICCIATURE

---



**Arricciatura a matita** - H 3,5 cm

Tessuto: calcolo quantità  $L \times 2 + 20$  cm. Applicabile su tenda: DT014



**Arricciatura incrociata** - H 3,5 cm

Tessuto: calcolo quantità  $L \times 2 + 20$  cm. Applicabile su tenda: DT014



**Arricciatura a tre canne** - H 3,5 cm

Tessuto: calcolo quantità  $L \times 2 + 20$  cm. Applicabile su tenda: DT014

Supporti



**DB01**

CARATTERISTICHE

Bastone in acciaio Doro Ø 16 mm o Ø 20 mm  
 Supporto a parete  
 Anello con interno in Teflon per scivolamento ogni 10 cm  
 Finitura satinata

**DB02**

CARATTERISTICHE

Bastone in acciaio Doro doppio Ø 16 mm o Ø 20 mm  
 Supporto a parete doppio  
 Anello con interno in Teflon per scivolamento ogni 10 cm  
 Finitura satinata

LISTINO PREZZI (misura in cm, prezzo in €)

Ø	L	100	150	200	250	300	350
<b>16 mm</b>							
<b>20 mm</b>							
<b>Supporti</b>		2	2	3	3	3	3

LISTINO PREZZI (misura in cm, prezzo in €)

Ø	L	100	150	200	250	300	350
<b>16 mm</b>							
<b>20 mm</b>							
<b>Supporti</b>		2	2	3	3	3	3

OPZIONI

Supporto a soffitto semplice

Supporto a soffitto doppio



Supporto a parete aperto 7/20 cm

<b>Cod. DPA001</b>	€	
Ø16 mm		
<b>Cod. DPA004</b>		
Ø20 mm		



Supporto a parete doppio aperto 20/27 cm

<b>Cod. DPA007</b>	€	
Ø16 mm		
<b>Cod. DPA009</b>		
Ø20 mm		



Supporto a soffitto aperto 7/20 cm

<b>Cod. DPA003</b>	€	
Ø16 mm		
<b>Cod. DPA006</b>		
Ø20 mm		



Supporto a soffitto doppio aperto 20/27 cm

<b>Cod. DPA008</b>	€	
Ø16 mm		
<b>Cod. DPA010</b>		
Ø20 mm		

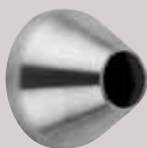

Supporto Rosetta chiusa

<b>Cod. DPA011</b>	€	
Ø16 mm		
<b>Cod. DPA013</b>		
Ø20 mm		

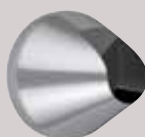

Supporto Rosetta aperta

<b>Cod. DPA012</b>	€	
Ø16 mm		
<b>Cod. DPA014</b>		
Ø20 mm		



Bastone

<b>Cod. DP201</b>	€	
Ø16 mm		
<b>Cod. DP202</b>		
Ø20 mm		



Terminale

<b>Cod. DPA002</b>	€	
Ø16 mm		
<b>Cod. DPA005</b>		
Ø20 mm		



Anello con interno in Teflon per scivolamento con gancetto inferiore

<b>Cod. DA158</b>	€	
Ø16 mm		
Ø20 mm		



## ESEMPI APERTURE vista interna

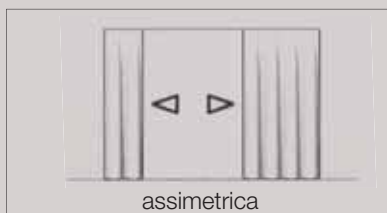
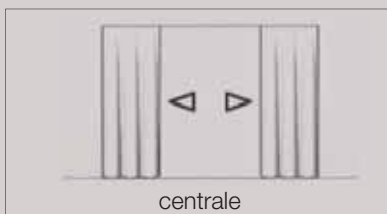
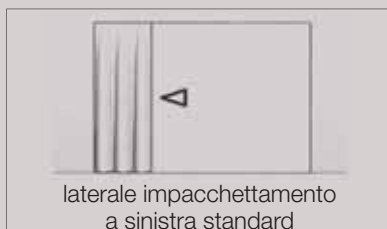

## CARATTERISTICHE

Binario in alluminio Doro  $\varnothing$  50x15 mm  
 Supporti a parete semplici  
 Carrelli con rullo di scivolamento ogni 7 cm  
 Terminale da 1 cm  
 Finitura satinata

## LISTINO PREZZI (misura in cm, prezzo in €)

$\varnothing$	L	160	200	250	300
<b>50x15mm</b>					
<b>Supporti</b>		2	3	3	3



**Cod. DA414** Supporto a parete semplice 9 cm (2 pezzi)



**Cod. DA415** Supporto a soffitto semplice 0,5 cm (2 pezzi)



**Cod. DA031** Fermo con occhiolo



## ESEMPI APERTURE vista interna



centrale standard



assimetrica



laterale  
impacchettamento  
a sinistra



laterale  
impacchettamento  
a destra



inclinata

## CARATTERISTICHE

- Binario per tende arricciate
- Profilo in alluminio di colore bianco
- Testate in nylon antinvecchiamento
- Carrelli con rulli di scivolamento ogni 7 cm
- Trascinatore in metallo con rulli di scivolamento
- Corda in nylon Ø 3,5 mm a destra \*
- Tendicorda ovale con peso da 90 gr
- Apertura centrale standard
- Supporti a soffitto e a parete ogni 60 cm circa

## OPZIONI

- Comando a strappo
- Corda a sinistra
- Curva con raggio 12,5 cm (ingombro minimo 20 cm)
- Curva ampio raggio
- Tendicorda a molla (per tenda inclinata)
- Coppia mensole a parete
- Profilo di colore diverso

## \* NOTE:

Calcolo altezza corda: tenda per finestra: H corda = H tenda,  
tenda per portafinestra: H corda = H tenda - 80 cm

## TIPI DI MONTAGGIO



## SEZIONI E FISSAGGI (misura in mm)

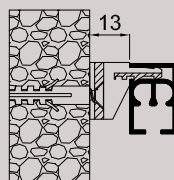

Applicazione a parete  
standard

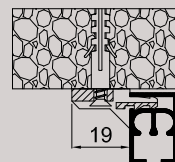

Applicazione a soffitto  
standard

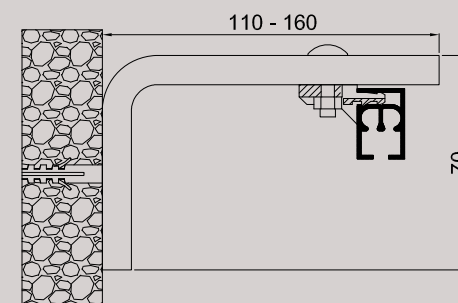

Applicazione a parete con mensola (vedi opzioni)

## PORTATA TENDE

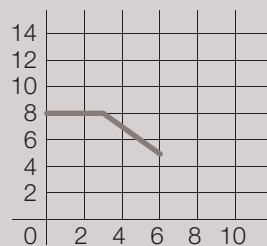

## LISTINO PREZZI (misura in cm, prezzo in €)

L	150	200	250	300	350	400	450	500	550	600

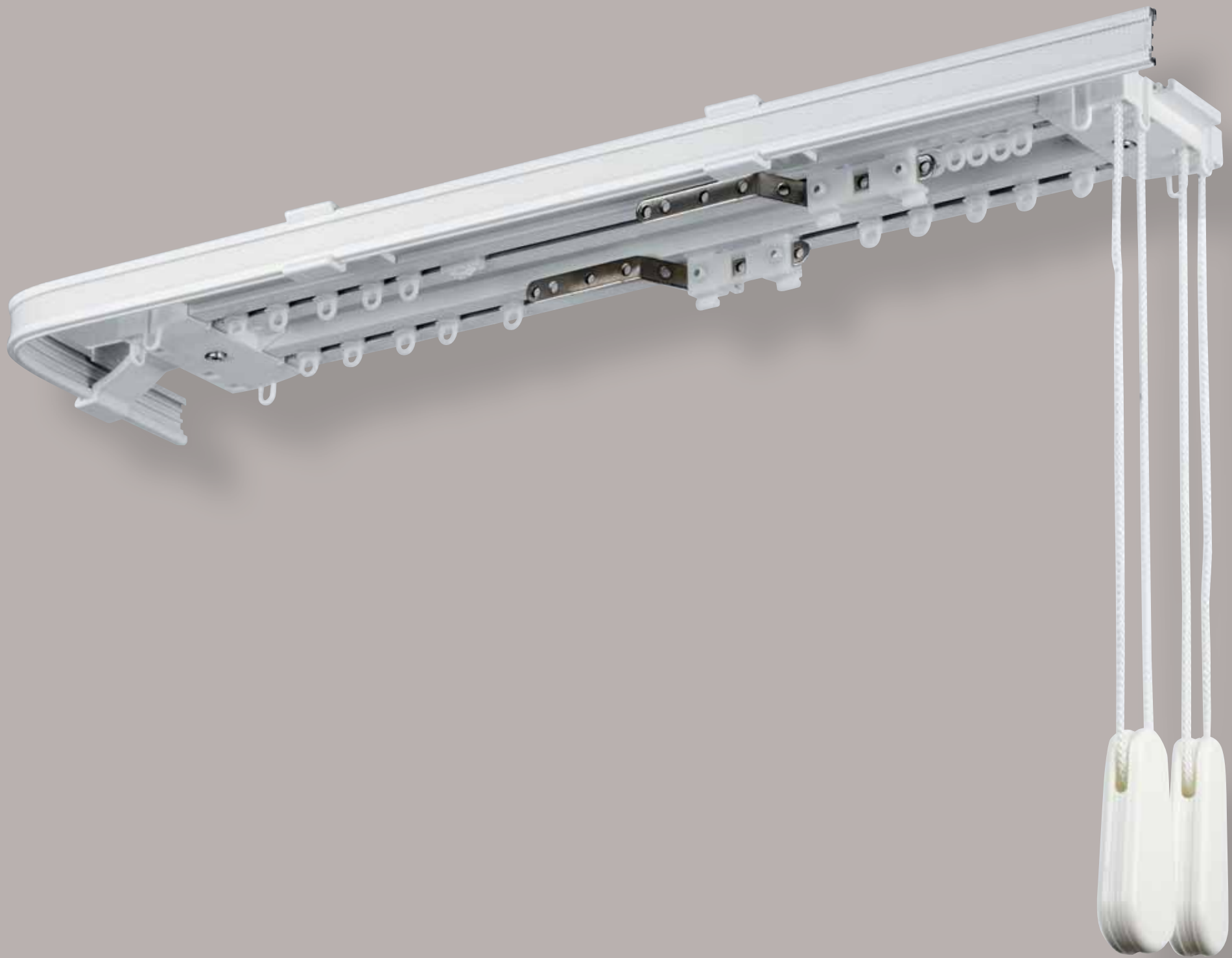

## ESEMPI APERTURE vista interna

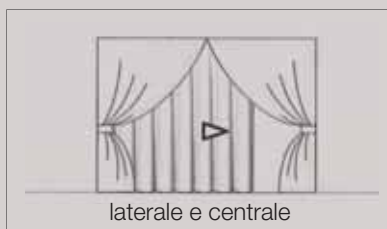
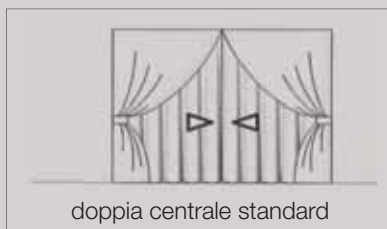

## SEZIONI E FISSAGGI (misura in mm)

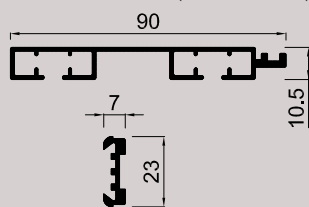

## CARATTERISTICHE

Binario a 2 vie specifico per tende sovrapposte con possibilità di supporto portamantovana  
 Profilo in alluminio di colore bianco  
 Testate in nylon antinvecchiamento  
 Carrelli con rulli di scivolamento ogni 7 cm  
 Trascinatore in metallo  
 Corda in nylon Ø 3,5 mm a destra \*  
 Tendicorda ovale con peso da 90 gr  
 Apertura doppia centrale standard  
 Fissaggio a soffitto ogni 60 cm circa

## TIPI DI MONTAGGI

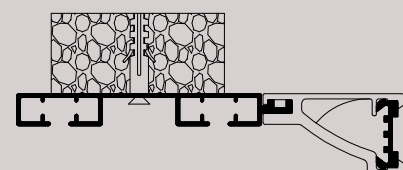

Applicazione a soffitto con portamantovana standard

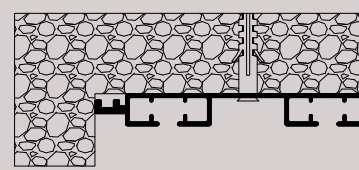

Applicazione a soffitto senza portamantovana standard

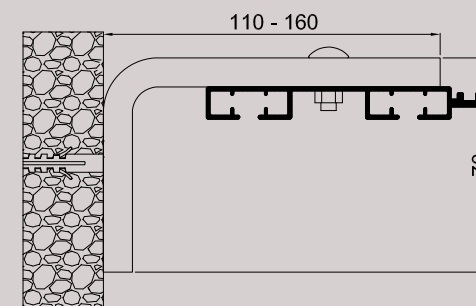

Applicazione a parete con mensola (vedi opzioni)

## OPZIONI

- Comando a strappo
- Corda a sinistra
- Profilo P18 per portamantovana (con staffa ogni 60 cm)
- Coppia mensole a parete
- Profilo di colore diverso

## \* NOTE:

Calcolo altezza corda: tenda per finestra:  $H \text{ corda} = H \text{ tenda}$ ,  
 tenda per portafinestra:  $H \text{ corda} = H \text{ tenda} - 80 \text{ cm}$

## LISTINO PREZZI (misura in cm, prezzo in €)

L	150	200	250	300	350	400	450	500	550	600

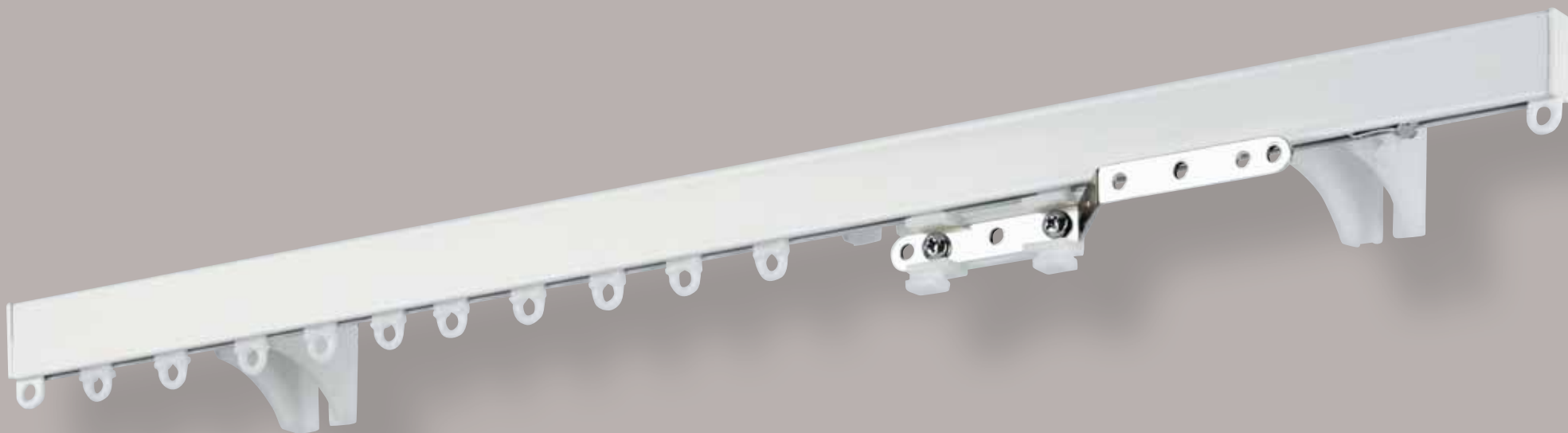

## ESEMPI APERTURE vista interna

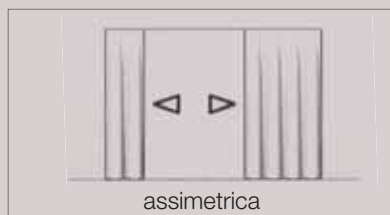
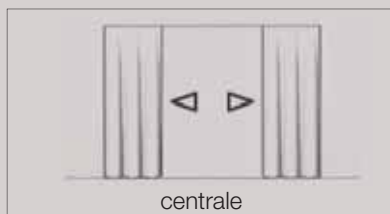
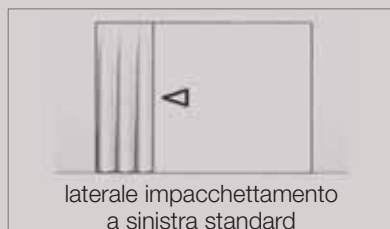

## PORTATA TENDE

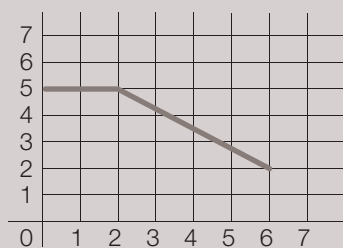

## CARATTERISTICHE

Binario per tende leggere adatto per separazione ambienti e appendiquadri  
 Profilo in alluminio di colore bianco  
 Tappi in nylon antinvecchiamento  
 Carrelli a scivolamento  
 Trascinatore in metallo  
 Apertura laterale con impacchettamento a sinistra  
 Supporti a soffitto e a parete ogni 60 cm circa

## TIPI DI MONTAGGI

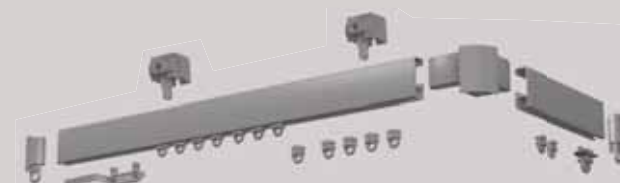

## SEZIONI E FISSAGGI (Misura in mm)

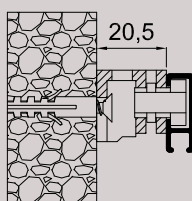

Applicazione a parete standard

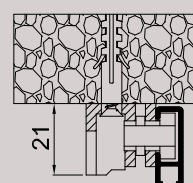

Applicazione a soffitto standard

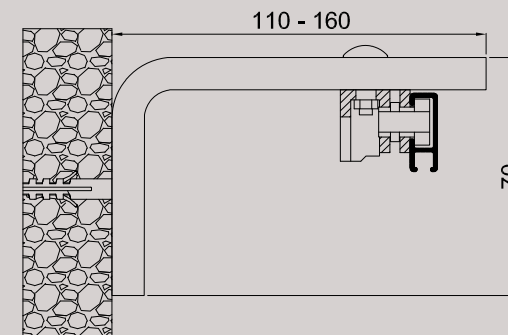

Applicazione a parete con mensola (vedi opzioni)

## LISTINO PREZZI (misura in cm, prezzo in €)

L	150	200	250	300	350	400	450	500	550	600

## OPZIONI

- Curva con raggio 12,5 cm (ingombro minimo 20 cm)
- Curva ampio raggio
- Coppia mensole a parete
- Profilo di colore diverso
- Coppia supporto soffitto parete
- Angolo a 90° \*

## \* NOTE

Per calcolare il costo del binario con angolo, indicare la lunghezza complessiva



## ESEMPI DI TENDE

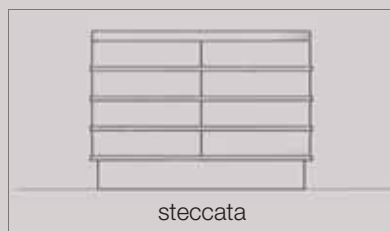

## CARATTERISTICHE

Binario per tende a pacchetto  
 Profilo in alluminio velcrato di colore bianco  
 Tappi in nylon antinvecchiamento  
 Comando frizionato con catena continua a destra  
 Alberino in alluminio bianco  
 Rocchetti avvolgibili a sgancio rapido  
 (comprensivi di nastro)  
 Peso inferiore in alluminio bianco 4,0 x 0,4 cm  
 Supporti a soffitto e a parete ogni 60 cm circa  
 Altezza massima 350 cm

## OPZIONI

Coppia mensole a parete  
 Catena in acciaio inox

## MONTAGGIO



## SEZIONI E FISSAGGI (Misura in mm)

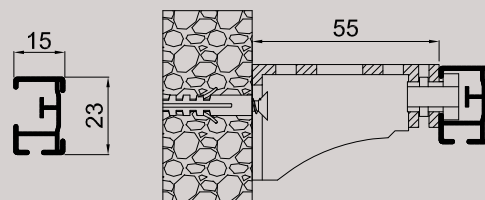

Applicazione a parete standard

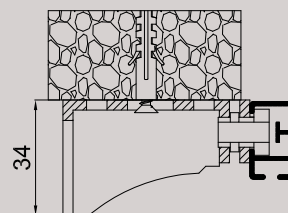

Applicazione a soffitto standard

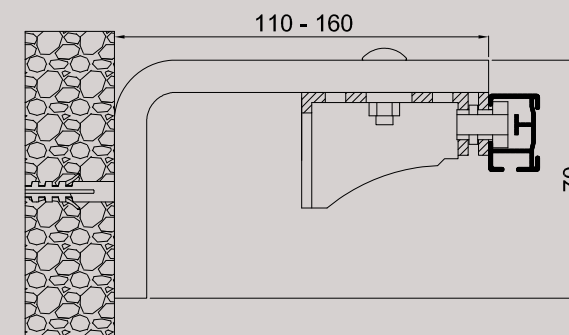

Applicazione a parete con mensola (vedi opzioni)

## LISTINO PREZZI (misura in cm, prezzo in €)

L	fino a 80	81-120	121-160	161-210	211-260	261-310



## ESEMPI APERTURA vista interna

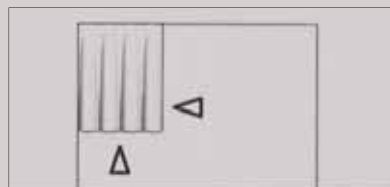

impacchettamento a sinistra e verticale standard

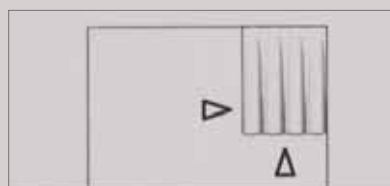

impacchettamento a destra e verticale

## CARATTERISTICHE

Binario per tende a pacchetto doppio movimento

Profilo in alluminio di colore bianco

Testate in nylon antinvecchiamento

Carrelli con rulli di scivolamento ogni 7 cm

Trascinatore in metallo con rulli di scivolamento

Corda in nylon Ø 3,5 mm a destra \*

Tendicorda ovale con peso da 90 gr

Comando frizionato con catena continua

Alberino in alluminio bianco

Rocchetti avvolgibili a sgancio rapido

(comprensivi di nastro)

Apertura con impacchettamento a sinistra standard

Supporti a soffitto ogni 60 cm circa

Altezza massima 350 cm

## SEZIONI E FISSAGGI (Misura in mm)

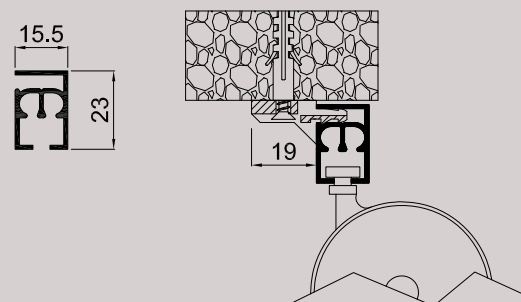

Applicazione a soffitto standard

## OPZIONI

Coppia mensole a parete

Pesini 40 gr.

Catena in acciaio inox

## \* NOTE:

Calcolo altezza corda: tenda per finestra: H corda = H tenda,

tenda per portafinestra: H corda = H tenda - 80 cm

## MONTAGGIO

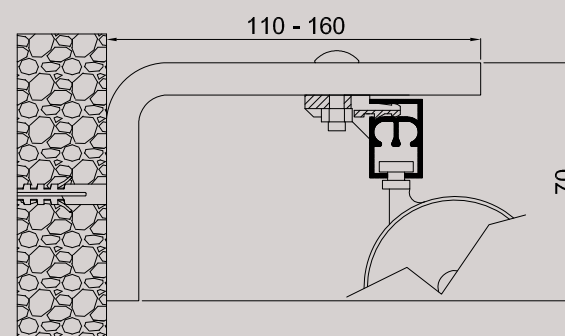

Applicazione a parete con mensola (vedi opzioni)

## LISTINO PREZZI (misura in cm, prezzo in €)

L	fino a 80	81-120	121-160	161-210	211-260	261-310



## CARATTERISTICHE

Binario per tende a pacchetto a vetro  
 adatto anche per mantovane  
 Profilo velcrato in alluminio di colore bianco  
 Tappi in nylon antinvecchiamento  
 Ganci di caduta in nylon con passante aperto  
 per cordino  
 Blocco fermacorda con passante aperto per cordino  
 Cordino Ø 1,2 mm montato  
 Peso inferiore in alluminio bianco 4,0 x 0,4 cm  
 Bottone di supporto a pressione e supporto a parete  
 ogni 60 cm circa

## OPZIONI

Profilo P15 ad uso portamantovana (incluso supporto e angolo)  
 Coppia supporti rinforzati a parete e a soffitto con chiave

## MONTAGGIO



## SEZIONI E FISSAGGI (Misura in mm)

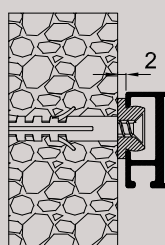
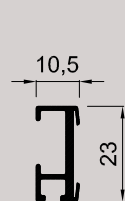

Applicazione con bottone a vetro standard

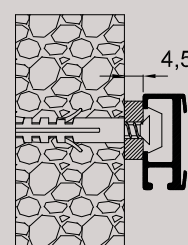

Applicazione a parete standard

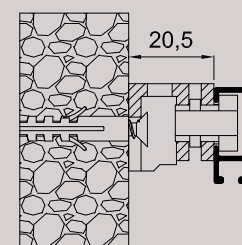

Applicazione con supporto rinforzato a parete e soffitto (vedi opzioni)

## LISTINO PREZZI (misura in cm, prezzo in €)

L	60	90	120



## ESEMPI APERTURE vista interna



impacchettamento a sinistra standard

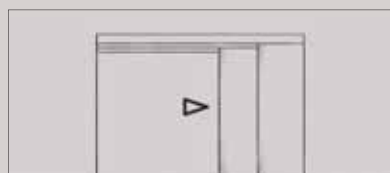

impacchettamento a destra



apertura centrale



apertura multipla

## PORTATA TENDE

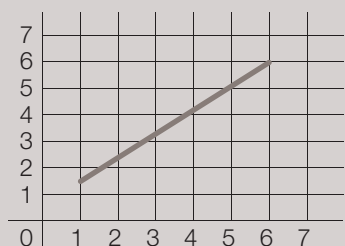

## CARATTERISTICHE

Binari per tende a pannello vincolati con corda  
 Profilo in alluminio di colore bianco  
 Testate in nylon antinvecchiamento  
 Profilo portatelo velcrato in alluminio di colore bianco  
 Larghezza standard pannello 66 cm  
 Carrello portatelo con rulli di scivolamento  
 Corda in nylon Ø 3,5 mm a destra \*  
 Tendicorda ovale con peso da 90 gr  
 Fermo trascinapannello in nylon antinvecchiamento  
 Peso inferiore in alluminio bianco 4,0 x 0,4 cm  
 Supporto a soffitto a chiavetta in metallo  
 ogni 60 cm circa

## OPZIONI

- Comando a strappo, vincolato
- Coppia mensole a parete
- Asta guidatenda trasparente H 150 cm \*
- Profilo di colore diverso
- Larghezza pannello fuori standard

### \* NOTE:

Calcolo altezza corda: tenda per finestra: H corda = H tenda,  
 tenda per portafinestra: H corda = H tenda - 80 cm  
 Opzione asta necessaria per comando a strappo

## TIPI DI MONTAGGI



## SEZIONI E FISSAGGI (Misura in mm)

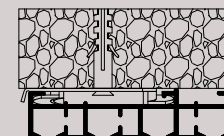
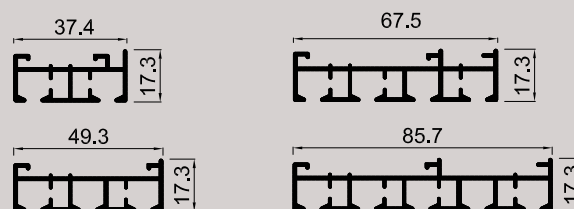

Applicazione a soffitto standard

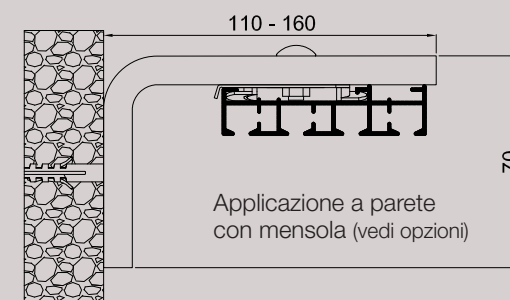

Applicazione a parete con mensola (vedi opzioni)

## LISTINO PREZZI (misura in cm, prezzo in €)

Pannelli	2	3	4	5	6	7	8	9	10
Vie * L	127	185	243	301	359	417	475	533	591
2									
3									
4									
5									

\* Larghezza standard pannello 66 cm. Con larghezza pannello inferiore a 66 cm, il prezzo deve essere calcolato in base al numero dei pannelli. Con larghezza pannello superiore a 66 cm, il prezzo deve essere calcolato in base alla lunghezza del binario.



## ESEMPI APERTURE vista interna

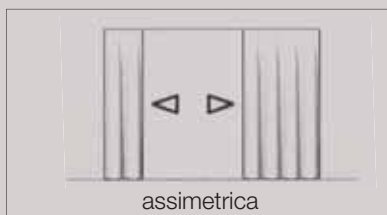
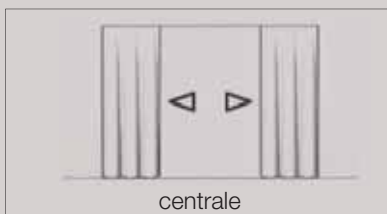
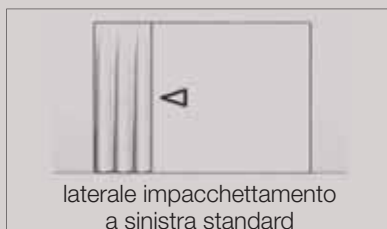

## CARATTERISTICHE

Binario motorizzato per tende  
 Profilo in alluminio di colore bianco  
 Testate in nylon antinvecchiamento  
 Cinghia di scorrimento  
 Trascinatore in metallo  
 Apertura laterale con impacchettamento a sinistra  
 Supporti a soffitto a chiavetta in metallo  
 ogni 60 cm circa

## TIPI DI MONTAGGI



## SEZIONI E FISSAGGI (Misura in mm)

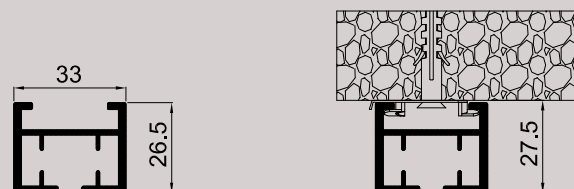

Applicazione a soffitto standard

## OPZIONI

OPZIONI	€
Coppia mensole a parete	12,67
Profilo di colore diverso	a preventivo
Arco 1 - trasm.1 canale con funzione aggiuntiva	72,96
Arco 5 - trasm. 5 canali con sequenziatore	100,32
Altre misure	a preventivo

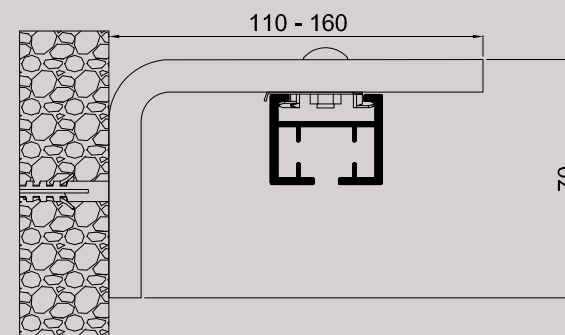

Applicazione a parete con mensola (vedi opzioni)

## LISTINO PREZZI (misura in cm, prezzo in €)

L	fino a 300	301-500
	708,12	841,25



## BACCHETTA PER TENDE A VETRO

## DB04 - DB05 - DB06

### CARATTERISTICHE

Bacchetta per tende a vetro Ø10 mm

Larghezza massima 120 cm



**Cod. DB04** Bacchetta fissa

LISTINO PREZZI (misura in cm, prezzo in €)

Finitura	L	40	60	80	100	120
Avorio		9,88	10,53	11,00	11,61	12,18
Ottone dorato		18,98	22,47	25,98	29,48	33,02
Nickel satinato		27,61	34,08	39,33	44,48	49,62



**Cod. DB05** Bacchetta estensibile a molla

LISTINO PREZZI (misura in cm, prezzo in €)

Finitura	L	40	60	80	100	120
Avorio		15,69	16,35	16,82	17,43	17,99
Ottone dorato		24,88	25,61	30,18	32,18	35,17
Nickel satinato		31,56	32,98	39,86	41,42	47,22



**Cod. DB06** Bacchetta estensibile senza anelli

LISTINO PREZZI (misura in cm, prezzo in €)

Finitura	L	40	60	80	100	120
Avorio		13,04	13,78	18,57	20,52	23,62
Ottone dorato		14,47	15,22	19,98	22,08	25,18
Nickel satinato		21,42	22,92	31,72	33,09	37,71



**Cod. DA416** Supporto per asta

LISTINO PREZZI (prezzo in €)

Finitura	prezzo in €
Avorio	3,52
Ottone dorato	3,52
Nickel satinato	5,26



**Cod. DA417** Anello con occhiolo

LISTINO PREZZI (prezzo in €)

Finitura	prezzo in €
Avorio	1,34
Ottone dorato	0,72
Nickel satinato	1,11

## COME RILEVARE LE QUOTE

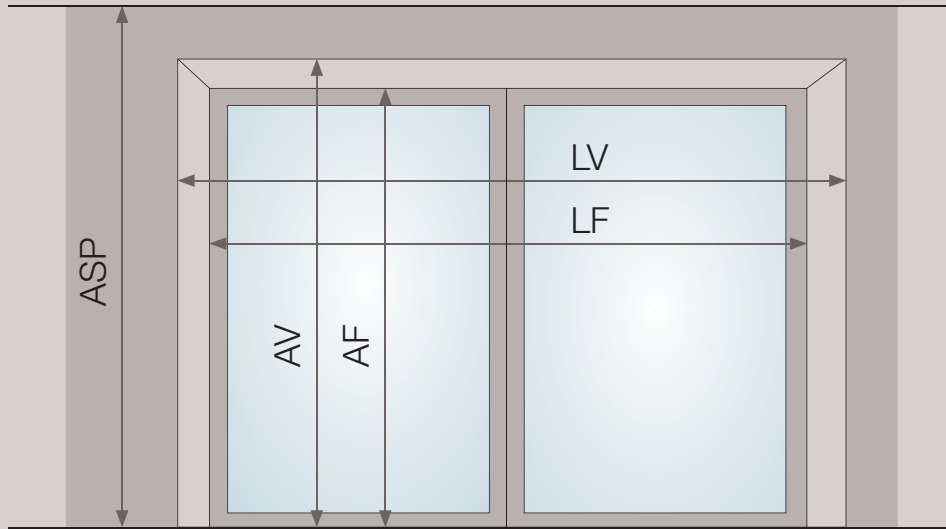

Le quote vanno rilevate in centimetri nei punti indicati dalle frecce.

Per ogni modello di tenda sono da riportare le quote:

- altezza soffitto-pavimento (ASP)
- altezza vano (AV)
- larghezza vano (LV)
- altezza finestra (AF)
- larghezza finestra (LF).

Le applicazioni possono essere interno vano, oppure esterno vano a parete o a soffitto.

# LA QUALITÀ DORO



I produttori italiani di tendaggi aderenti alla Federazione TessiliVari, lanciano sul mercato italiano e mondiale un marchio di qualità che ha lo scopo di certificare la produzione del tendaggio italiano in termini di:

- requisiti del tessuto di base
- ricerca stilistica e innovazione tecnologica
- caratteristiche di originalità e di innovazione in termini di struttura del tessuto, di armatura, di fantasia e di colore.



Il marchio di garanzia del Tendaggio Italiano vuole distinguersi secondo una triplice valenza:

- tutelare il consumatore, proponendogli una qualità coerente al prezzo
- definire l'immagine del tendaggio italiano come espressione dei valori di moda del Made in Italy.

## LEGENDA

Sull'etichetta di ogni prodotto sono fornite le indicazioni per la corretta manutenzione:

	lavare a 30° per ammollo e lavatrice		asciugare in posizione orizzontale
	non centrifugare		posizionamento cimosse
	lavare a mano, non lavare in lavatrice		posizionamento cimosse
	lavare a secco con percloroetilene		stirare con ferro a bassa temperatura
	non sopporta il lavaggio a secco		stirare con ferro a media temperatura
	possibilità di trattare con prodotti a base di cloro		stirare con ferro ad alta temperatura
	non sopporta il trattamento al cloro		non sopporta la stiratura
	asciugatura in posizione verticale (appeso) del prodotto tessile intriso d'acqua, cioè senza spremitura e centrifuga		non sopporta l'asciugatura in tamburo ad aria calda

Accessori e supporto alla vendita

# LA QUALITÀ

Abbiamo un preciso obiettivo: rispondere alle esigenze di chi vende e di chi acquista i prodotti Pronema. Lo facciamo semplificando il lavoro degli uni e realizzando i desideri degli altri.

## COSA FACCIAMO?

- Progettiamo con le tecniche più innovative
- Realizziamo tutta la produzione internamente
- Ogni dettaglio produttivo è studiato per garantire standard qualitativi alti, fin dalla scelta dei materiali
- Collaudiamo e certifichiamo ogni prodotto
- Etichettiamo ogni pezzo per una più facile riconoscibilità
- Imballiamo ogni prodotto singolarmente per una miglior protezione
- Consegnamo con nostri mezzi a ciclo settimanale
- Per i negozi sono a disposizione espositori che possono facilitare la vendita del prodotto
- Assistiamo e consigliamo i nostri clienti attraverso una rete di tecnici commerciali presenti sul territorio
- Abbiamo certificato i nostri prodotti:

**UNI EN ISO 13561 - Resistenza al vento Classe 2 (tende)**

**UNI EN ISO 13561 - Resistenza al vento Classe 3 (zanzariere)**

**UNI EN ISO 9001: 2008 - Sistema di Gestione per la Qualità**

**UNI EN ISO 14001:2004 - Sistema di Gestione Ambientale**





### UNI EN ISO 13561 - Resistenza al vento Classe 2 e 3

Pronema è stato il primo produttore in Italia a rispondere alle normative europee e ad avere ottenuto la **Certificazione Classe 2 e 3** di resistenza al carico del vento, su tutti i suoi modelli di tende e zanzariere. La classe 3 rappresenta il livello qualitativo più alto. **Per il vostro cliente, questo significa: acquistare un prodotto solido e robusto che garantisce durata nel tempo ed un funzionamento impeccabile.**

### UNI EN ISO 9001: 2008 - Sistema di Gestione per la Qualità

Il nostro **Sistema di Gestione**, certificato **UNI EN ISO 9001**, requisito da noi ottenuto per la progettazione e produzione di zanzariere e tende tecniche, è un preciso controllo di tutti i processi aziendali, dalla progettazione alla consegna dei prodotti ed è ulteriore prova di qualità e garanzia per voi ed i vostri clienti.

### UNI EN ISO 14001: 2004 - Sistema di Gestione Ambientale

Da maggio 2009 abbiamo acquisito questa certificazione. Non solo produciamo zanzariere e tende di altissima qualità ma lo facciamo anche nel massimo rispetto dell'ambiente e della sicurezza a tutti i livelli. Volendo essere d'esempio nella protezione dell'ambiente ecco alcuni dei principi che ci siamo impegnati a rispettare:

- Verificare e per quanto possibile, migliorare costantemente le nostre prestazioni ambientali.
- Ridurre i consumi energetici ed il volume dei rifiuti generati e smaltiti.
- Prendere costantemente in considerazione la salvaguardia dell'ambiente.
- Diffondere a Clienti, Fornitori ed Enti il "messaggio ambientale".

**Con l'acquisto delle nostre zanzariere il vostro cliente avrà la consapevolezza di non recare alcun danno all'ambiente.**

**Contare su un fornitore di qualità significa per voi la soddisfazione dei vostri clienti.**

# MEDIA

Fateci caso: dalle brochure alle cartelle colori per i profili, dal sito internet fino ai cataloghi tecnici, ogni strumento di comunicazione è uno specchio fedele dello stile semplice e funzionale che è proprio del mondo Pronema.

Numerosi sono gli strumenti pensati per la promozione e la vendita.

Non esitate a contattarci per saperne di più.

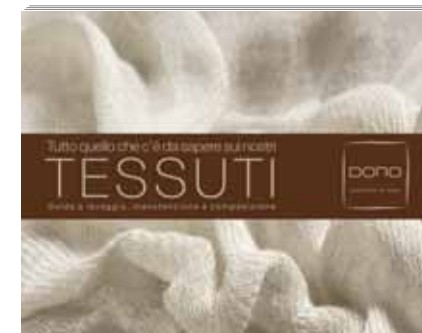

## MERCHANDISING



## ESPOSITORI

Per la promozione dei prodotti all'interno del vostro punto vendita, Pronema ha ideato una serie di visual modulari facilmente adattabili a qualsiasi spazio espositivo. Il vostro agente di zona potrà fornirvi costi e caratteristiche per una soluzione di allestimento personalizzata.



## KIT DI VENDITA



I kit di vendita sono strumenti utili per agevolare il cliente nella scelta tra le tante soluzioni tecniche, quelle estetiche e le innumerevoli possibilità di personalizzazione. Non c'è modo migliore, se non toccarla con mano, per apprezzare la qualità Pronema.





# CONDIZIONI GENERALI DI VENDITA

---

## CATALOGHI

Il presente catalogo e relativo listino prezzi annulla e sostituisce i precedenti con effetto 01/03/2013 ed è l'unico riconosciuto come valido ed efficace da Pronema S.r.l.. Le quote riportate nel catalogo sono espresse in millimetri o centimetri. Ogni indicazione, disegno o immagine circa i prodotti contenuta nei cataloghi e/o listini Pronema S.r.l. è puramente indicativa e non vincolante, e potrà essere variata senza preavviso in qualsiasi momento. È vietata la riproduzione anche parziale dei cataloghi o dei listini senza il preventivo consenso scritto di Pronema S.r.l..

## TOLLERANZE PROFILI

Le tolleranze sono tipiche delle lavorazioni meccaniche sull'alluminio e/o acciaio e sono relative ai macchinari che adoperiamo. Per questa ragione sono da considerarsi conformi diversità sulla misura di +/- 3mm.

## TOLLERANZE TESSUTI

Le quantità di tessuto spedite potranno differire dalle quantità ordinate in funzione del rapporto vuoto per pieno. Tutti i tessuti lavabili sono soggetti ad accorciamento e restringimento dipendente appunto dalle proprie caratteristiche. Le tolleranze tipiche nel confezionamento del tendaggio possono arrivare fino a +/- 1 cm.

## ORDINI

Gli ordini si intendono assunti a titolo di prenotazione e non impegnano la Pronema S.r.l. alla consegna, anche parziale, di quanto ordinato. Il conferimento dell'ordine vale come esplicita ed integrale accettazione delle condizioni generali di vendita. Trattandosi di merce prodotta su misura non verranno accettati annullamenti per merci già prodotte. Il conferimento dell'ordine dovrà avvenire esclusivamente sui nostri moduli appositamente predisposti e dovrà indicare il codice prodotto come specificato nel catalogo, e, solo le indicazioni contenute nella conferma d'ordine avranno valore vincolante per Pronema S.r.l..

## PREZZI

Tutti i prezzi indicati nel presente listino sono espressi in Euro e si intendono al netto di IVA e qualsiasi altra imposta. Il prezzo indicato nella conferma d'ordine deve intendersi franco deposito in Comignago. In funzione delle oscillazioni delle materie prime il prezzo vigente deve intendersi quello indicato nella conferma d'ordine,

a causa di questo potremo variare le condizioni qui riportate senza alcun preavviso. Sono completamente a carico dell'acquirente eventuali tasse di importazione, dazi doganali, e qualsiasi imposta relativa al paese di destinazione della merce. Dichiarazioni, promesse e garanzie provenienti da soggetti sprovvisti di rappresentanza organica della società, (dipendenti, rappresentanti, agenti e procuratori d'affari) e difforni dalle condizioni qui riprodotte, non saranno in nessun caso impegnative per Pronema S.r.l..

## SPEDIZIONI

Vengono sempre effettuate in porto assegnato, salvo accordi speciali. La merce viaggia a tutto rischio e pericolo del committente, anche se venduta franco destino e Pronema è sollevata da ogni responsabilità per eventuali ammanchi e avarie. Il destinatario è tenuto a controllare la merce in arrivo ed a contestare eventuali danni direttamente al vettore anche quando la merce è recapitata in porto franco. Per esigenze produttive le merci ordinate potranno essere consegnate con differenti tempi e lotti.

## IMBALLI

Sono gratuiti gli imballi standard, al costo gli imballi speciali.

## TERMINI DI CONSEGNA

Pronema S.r.l. si impegna a rispettare i termini di consegna pattuiti e indicati nella conferma d'ordine. I fatti che impediscano o ritardino la spedizione dei materiali come, in via esemplificativa ma non limitativa, ritardati rifornimenti di materie prime, divieti di importazione, scioperi (anche aziendali) ed altri fatti che impediscano o ritardino la produzione e/o lavorazione, sono convenzionalmente considerati come cause di forza maggiore e Pronema S.r.l. non potrà essere ritenuta responsabile del ritardo delle consegne. Nei casi sopra citati, Pronema S.r.l. potrà ritardare le consegne di quanto dovessero durare le cause del ritardo. L'accettazione della spedizione a mezzo corriere costituirà ad ogni effetto consegna.

## PAGAMENTI

I pagamenti devono essere effettuati presso la nostra sede e vengono considerati liberatori soltanto i pagamenti effettuati in Euro alle date di scadenza e nei termini stabiliti e riportati nelle fatture. Non sono assolutamente ammessi

arrotondamenti sugli importi indicati nelle fatture. Le spese bancarie sono a carico dell'acquirente. Assegni o cambiali, ancorché accettati da Pronema S.r.l. saranno considerati come pagamento solo dopo il loro effettivo incasso (a buon fine). Il ritardo nel pagamento delle forniture darà luogo all'addebito automatico degli interessi moratori nella misura prevista dal D. lgs. 231/2002, senza necessità di formale messa in mora. Il ritardo nel pagamento protratto oltre sessanta giorni costituirà grave inadempimento, e determinerà la risoluzione, senza necessità di alcun preavviso, delle forniture o dei contratti in corso, anche se non relativi ai pagamenti in questione, riservato l'eventuale risarcimento dei danni. In caso di pagamento dilazionato, il mancato rispetto di un solo termine di scadenza, oltre le sopra indicate conseguenze, comporterà l'automatica decadenza dal termine, con la conseguente esigibilità immediata dell'intero ammontare del credito residuo.

## GARANZIA

Pronema S.r.l. garantisce che i prodotti venduti sono stati accuratamente controllati e collaudati ove previsto, e sono comunque coperti da garanzia a norma di legge, con decorrenza dalla data di consegna indicata nel documento accompagnante. La garanzia copre tutti i difetti all'origine di materiale e fabbricazione del prodotto ed è limitata ai difetti che si manifestino in condizioni di impiego normali e corrette. È esclusa ogni garanzia per i danni causati da un errato montaggio, dall'utilizzo improprio, da alterazioni o modifiche arbitrarie dei componenti e da qualsivoglia altra manomissione. Non rientrano nei termini della garanzia i danni alle superfici dovuti all'utilizzo di agenti abrasivi o acidi o dalla mancata pulizia e/o manutenzione. Non può essere garantita identità di tinte tra bagni di colore e stampe diverse. Per la corrispondenza colori fa fede per quello che riguarda i profili la nostra "cartella colori alluminio", per quel che riguarda i tessuti tecnici la nostra "cartella tessuti tecnici", e per quel che riguarda i tessuti morbidi il nostro campionario "tirelle". Per ogni reclamo, il prodotto deve essere corredato dal relativo documento.

## RECLAMI

Al ricevimento della merce l'acquirente deve verificare la conformità dei prodotti e l'assenza di vizi. A pena di decadenza della garanzia i reclami relativi alle non conformità ed ai vizi, dovranno essere denunciati mediante lettera raccomandata a.r., entro otto giorni

dal ricevimento della merce ed il prodotto o i prodotti asseritamente difettosi dovranno essere tenuti a disposizione di Pronema S.r.l. per consentire alla stessa ogni opportuna verifica. Qualora, all'esito di tali verifiche, venisse accertata la sussistenza di quanto lamentato, Pronema S.r.l. provvederà alla sostituzione gratuita delle merci difettose, purché esse siano rese franco magazzino. Non verranno accettati reclami su prodotti e/o tessuti modificati o tagliati.

## RESI

Pronema S.r.l. non accetterà merce di ritorno se non preventivamente autorizzata per iscritto e dotata di numero di autorizzazione della nostra azienda, ed in ogni caso solo in porto franco. Le merci in conto riparazione verranno accettate solo se perfettamente pulite, lavate e complete di tutte le necessarie informazioni per procedere con la lavorazione.

## RESPONSABILITÀ

Pronema S.r.l. declina ogni responsabilità per eventuali danni a persone, animali o cose, derivanti dall'utilizzo degli apparecchi senza osservanza delle prescrizioni di sicurezza o comunque non installati correttamente, e/o installati senza effettuare i controlli d'uso.

## LEGGE APPLICABILE – FORO COMPETENTE

Qualsiasi controversia sarà regolata secondo la legge italiana. Foro competente in via esclusiva è il tribunale di Novara e la relativa sezione distaccata di Borgomanero.

## RISERVA DI PROPRIETÀ

La merce fornita resterà di proprietà della venditrice fino al suo regolare ed integrale pagamento.

Questa pubblicazione è stampata su carta ricavata da trattamenti senza cloro. Il formato e la disposizione dei contenuti sono pensati per ottimizzare lo spreco di carta.

*Artwork: Julita Atelier (www.julita.it)  
Finito di stampare nel mese di gennaio 2013*